

20M 30M 40M 50M

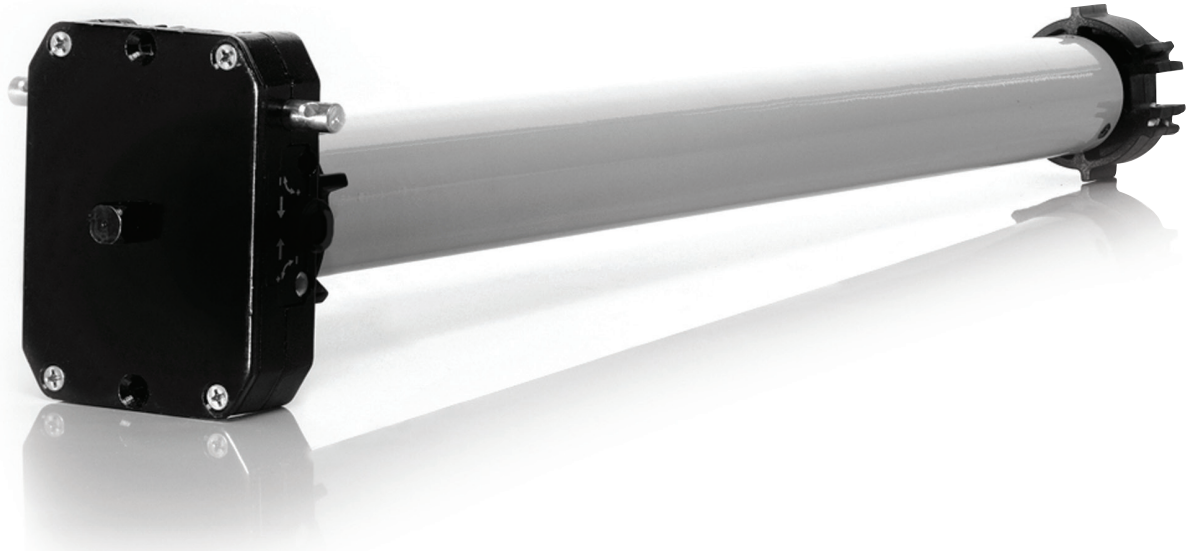

850MRC20M

Rohrmotor mit Nothandbedienung für Markisen, 20 N m, komplett mit Universallager und Adapter 70 mm.

850MRC30M

Rohrmotor mit Nothandbedienung für Markisen, 30 N m, komplett mit Universallager und Adapter 70 mm.

850MRC40M

Rohrmotor mit Nothandbedienung für Markisen, 40 N m, komplett mit Universallager und Adapter 70 mm.

850MRC50M

Rohrmotor mit Nothandbedienung für Markisen, 50 N m, komplett mit Universallager und Adapter 70 mm.

Markisen - Anwendungstabelle

GELENKARM 15 kg

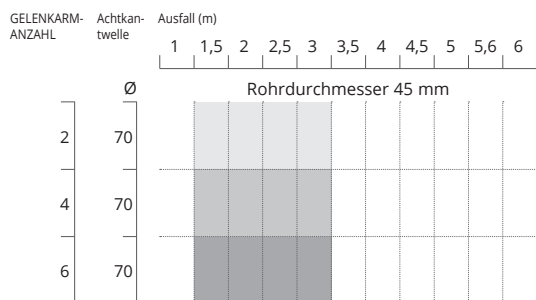

GELENKARM 25 kg

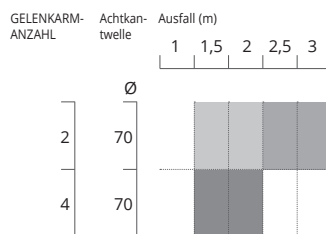

GELENKARM 35 kg

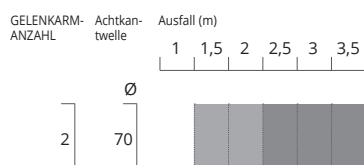

GELENKARM 45 kg

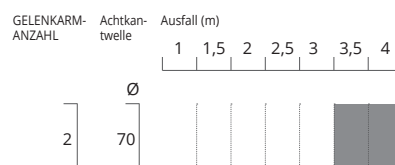

Erklärung

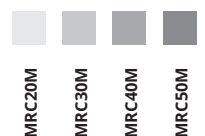

MERKMALE UND AUSSTATTUNG:

- Rohrdurchmesser 45 mm
- 230 V Motor
- Nothandbedienung
- Selbstbremsmotor

VORTEILE:

- Für Markisen mit max 4 m Ausfall
- Einfache Montage
- Der Motor kann über eine Nothandkurbel (Option) per Hand betrieben werden
- Einfache Einstellung der Endpunkte

Technische Merkmale	MRC20M	MRC30M	MRC40M	MRC50M
Schutzart	IP 44			
Anschlussspannung	230 V AC (50 - 60 Hz)			
Stromaufnahme (Max.)	0,92 A	1,1 A	1,3 A	1,4 A
Leistungsaufnahme	205 W	230 W	292 W	308 W
Drehzahl	13 rpm	13 rpm	13 rpm	13 rpm
Zugkraft	38 kg	56 kg	76 kg	94 kg
Betriebstemperatur	-10° C ÷ +60° C			
Arbeitszeit	4 min			
Drehmoment	20 N m	30 N m	40 N m	50 N m

TECHNISCHE ZEICHNUNGEN

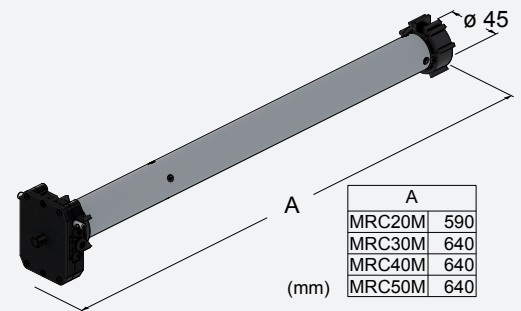

ZUBEHÖR



850AD70C
Adapterset für Achtkantwelle Ø 70 mm
(Ersatzteil)



850CSVP
Steuerung für Wind- und Sonnensensor
850ANCP



850SND45C
Gelenkkurbelöse 45°/90°



850ANCP
Wind- und Sonnensensor

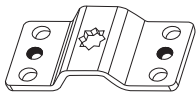

850DZ68
Motorlager für Rohrmotoren MRC-M



850PLV
Regensensor



850MAN150
Abnehmbare Gelenkkurbel, 1500 mm



850OCC
Kurbelöse